

INSTRUKCJA

Montażu i eksploatacji zaczepu kulowego

Oznaczenie zacisku wg		Łączenie przewodów
ISO	PN	
1	L	Kierunkowskazy lewe
2	+	Tylne światła przeciwmgłowe
3	31	Masa
4	R	Kierunkowskazy prawe
5	58R	Światła pozycyjne prawe
6	54	Światła hamowania
7	58L	Światła pozycyjne lewe

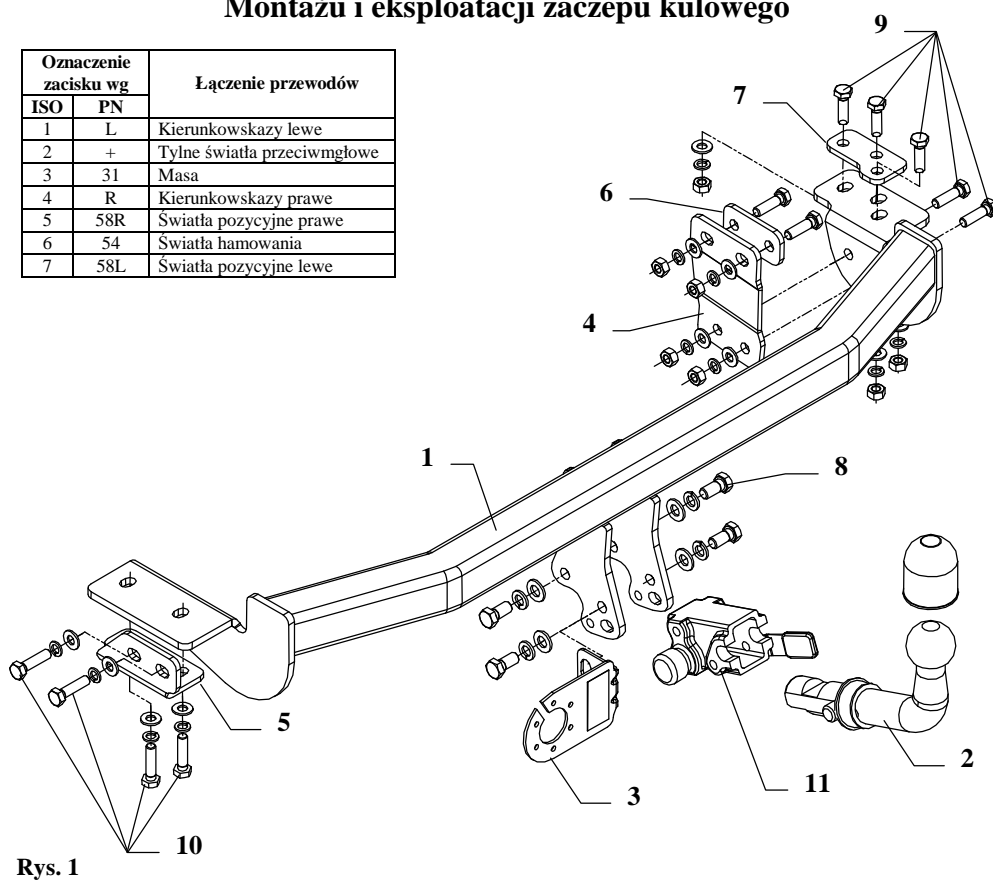

Rys. 1

Zaczep kulowy przeznaczony jest do zamontowania w samochodzie: **NISSAN ALMERA 4drz., N15**, produkowanym od 1995 r. do 02.2000 r., numer katalogowy **V08A** i służy do ciągnięcia przyczep o masie całkowitej **1600 kg** i nacisku na kulę max **75 kg**.

OD PRODUCENTA

Dziękujemy za wybór produkowanego przez naszą firmę zaczepu kulowego. Jego niezawodność została potwierdzona licznymi testami oraz opiniami zadowolonych klientów. Jednakże niezawodność zaczepów kulowych jest zależna również od prawidłowego montażu oraz prawidłowej eksploatacji. Z tego powodu prosimy Państwa o staranne przeczytanie niniejszej instrukcji montażu oraz przestrzeganie zawartych wskazówek.

Zaczep należy zamontować w miejscach do tego celu przeznaczonych przez producenta samochodu.

Kolejność czynności przy montażu

1. Odkręcić zderzak.
2. Opuścić tłumik z zawiesi oraz odkręcić osłonę termiczną.
3. Odkręcić fabryczne ucho holownicze (nie będzie wykorzystane).
4. W zderzaku wykonać wycięcie jak pokazano na rys. 2.

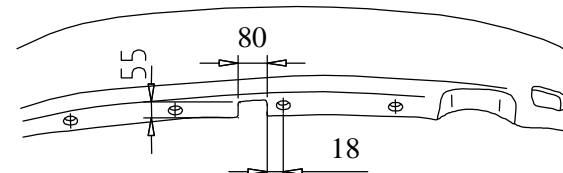

Rys. 2

5. Z tylnego płyta z prawej strony należy usunąć uchwyt do przykręcania zderzaka patrz rys. 3.

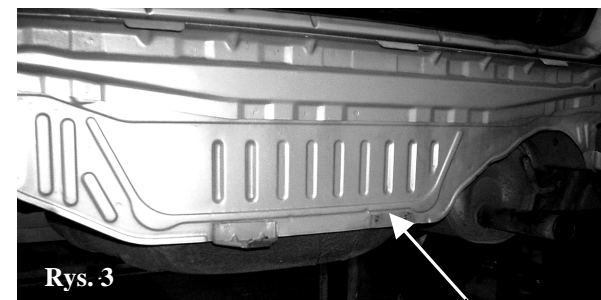

Rys. 3

Usunąć uchwyt

6. Przyłożyć belkę główną zaczepu (poz. 1) do podwozia i skrócić jak pokazano na rys. 1 wykorzystując element kątowy (poz. 5) do lewej strony, a elementy (poz. 4, 6 i 7) do prawej strony.
7. Zamontować zderzak.
8. Przykręcić korpus automatu (poz. 11) śrubami M12x25mm (poz. 8) wraz z blachą podgniazdo (poz. 3). Zamocować kulę zgodnie z instrukcją dołączaną do zaczepu z końcówką szybkodemontowalną.
9. Dokręcić wszystkie śruby z momentem jak pokazano w tabeli
10. Podłączyć przewody gniazdka 7 – bieg. do instalacji elektrycznej zgodnie z instrukcją fabryczną samochodu (zaleca się wykonanie w ASO).
11. Uzupelnąć ewentualne ubytki powłoki malarskiej zaczepu powstałe w trakcie montażu.

Zalecany moment skręcający dla śrub i nakrętek 8,8:

M 8 - 25 Nm

M 10 - 55 Nm

M 12 - 85 Nm

M 14 - 135 Nm

UWAGA

Po zamontowaniu zaczepu kulowego należy uzyskać wpis w dowodzie rejestracyjnym pojazdu na „stacji kontroli pojazdów” właściwej dla miejsca zamieszkania.

Samochód powinien być wyposażony w :











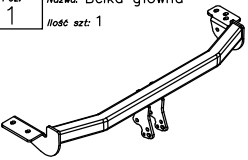
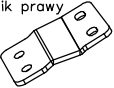

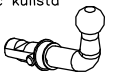
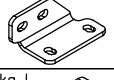

-kierunkowskazy boczne

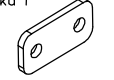
-lusterka boczne o rozstawie co najmniej szerokości przyczepy

Sprawdzać śruby mocujące zaczepu kulowego po około 1 000 km przebiegu eksploatacji.

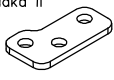
Kula zaczepu musi być utrzymana w czystości i konserwowana smarem stałym.

Wyposażenie zaczepu:

Poz. 1 Ilość szt.: 1	Nazwa: Belka główna 	Poz. 4 Ilość szt.: 1	Nazwa: Wspornik prawy 	Poz. 9 Ilość szt.: 7 Wymiar: M10x35mm	Nazwa: Śruba 8,8 B 	Poz. 14 Ilość szt.: 11 Wymiar: Ø 10,5 mm	Nazwa: Podkładka zwykła 
Poz. 2 Ilość szt.: 1	Nazwa: Część kulista 	Poz. 5 Ilość szt.: 1	Nazwa: Wspornik lewy 	Poz. 10 Ilość szt.: 4 Wymiar: M10x1,25x40	Nazwa: Śruba 8,8 B 	Poz. 15 Ilość szt.: 4 Wymiar: Ø 12,2 mm	Nazwa: Podkładka sprężynowa 
Poz. 3 Ilość szt.: 1	Nazwa: Płyta gniazda 	Poz. 6 Ilość szt.: 1	Nazwa: Nakładka I 	Poz. 11 Ilość szt.: 1	Nazwa: Korpus automatu 	Poz. 16 Ilość szt.: 11 Wymiar: Ø 10,2 mm	Nazwa: Podkładka sprężynowa 
Poz. 8 Ilość szt.: 4 Wymiar: M12x25mm	Nazwa: Śruba 8,8 B 	Poz. 7 Ilość szt.: 1	Nazwa: Nakładka II 	Poz. 12 Ilość szt.: 7 Wymiar: M10	Nazwa: Nakrętka 8 B 	Poz. 17 Ilość szt.: 1	Nazwa: Osłona kuli 
		Poz. 13 Ilość szt.: 4 Wymiar: Ø 13 mm	Nazwa: Podkładka zwykła 	Poz. 18 Ilość szt.: 1	Nazwa: Zaślepka korpusu 		

KARTA GWARANCYJNA

Producent udziela gwarancji niniejszą kartą gwarancyjną na okres 24 miesięcy licząc od dnia zakupu zaczepu kulowego do samochodu:

NISSAN ALMERA N15

4 drz.

produkowanego od 1995 r. do 02.2000 r.

Data produkcji Data zakupu.....

Zakres gwarancji obejmuje wyłącznie wady jakościowe wynikające z winy producenta.

Gwarancja nie obejmuje natomiast uszkodzeń zawinionych przez nabywcę, wynikających z niewłaściwego montażu, użytkowania lub konserwacji, uszkodzeń mechanicznych, normalnego zużycia podczas eksploatacji itp.

Gwarancja udzielona na zakupiony towar nie wyłącza, nie ogranicza ani nie zawiesza uprawnień kupującego wynikających z niezgodności towaru z umową.

Reklamacje należy zgłaszać w punkcie sprzedaży, składając jednocześnie kartę gwarancyjną. Usunięcie "wady" następuje po stwierdzeniu przez punkt sprzedaży wspólnie z producentem słuszności złożonej reklamacji.

Reklamacja powinna być załatwiona w ciągu 14 dni od dnia uznania reklamacji. Karta gwarancyjna jest nieważna jeżeli nie jest wypełniona i podpisana.

Data zgłoszenia reklamacji:



PPUH AUTO-HAK S.J.

Produkcja Zaczepów Kulowych
Henryk & Zbigniew Nejman
76-200 SŁUPSK ul. Słoneczna 16K
tel/fax (059) 8-414-414; 8-414-413
E-mail: office@autohak.com.pl
www.autohak.com.pl

Zaczep kulowy bez wyposażenia elektrycznego

Klasa: **A50-X** Nr kat. **V08A**

Przeznaczony do zamontowania w samochodzie:

Producent: **NISSAN**

Model: **ALMERA**

Typ: **4 drz. (N15)**

produkowanego od 1995 r. do 02.2000 r.

Dane techniczne:

wartość siły **D: 8,0 kN**

maksymalna masa przyczepy: **1600 kg**

maksymalny nacisk na kulę: **75 kg**

Numer homologacji zgodnie z dyrektywą 94/20/WE:

e20*94/20*1041*00

INFORMACJA WSTĘPNA

Zaczep kulowy jest skonstruowany zgodnie z zasadami bezpieczeństwa ruchu drogowego. Zaczep kulowy jest elementem wpływającym na bezpieczeństwo jazdy i może zostać zainstalowany wyłącznie przez personel wyspecjalizowany. Niedopuszczalne jest dokonywanie jakichkolwiek zmian w konstrukcji zaczepu. Powoduje to wygaśnięcie dopuszczenia do stosowania. W przypadku obecności masy izolacyjnej lub osłony podwozia w miejscu przylegania zaczepu, należy ją usunąć. Nieosłonięte miejsca karoserii oraz wywiercone otwory należy pomalować farbą antykorozyjną.

Informacjami wiążącymi odnośnie wartości obciążeń są dane podawane przez producenta samochodu, względnie wartości maksymalnej masy przyczepy oraz maksymalnego nacisku na kulę, przy czym wartości parametrów zaczepu kulowego nie mogą być przekroczone.

Wzór do obliczania wartości siły D:

$$\frac{\text{Maks. masa przyczepy [kg]} \times \text{Maks. masa samochodu [kg]}}{\text{Maks. masa przyczepy [kg]} + \text{Maks. masa samochodu [kg]}} \times \frac{9,81}{1000} = D \text{ [kN]}$$