

INSTRUKCJA

Montażu i eksploatacji zaczepu kulowego

| Oznaczenie zacisku wg | | Łączenie przewodów |
|-----------------------|-----|-----------------------------|
| ISO | PN | |
| 1 | L | Kierunkowskazy lewe |
| 2 | + | Tylne światła przeciwmgłowe |
| 3 | 31 | Masa |
| 4 | R | Kierunkowskazy prawe |
| 5 | 58R | Światła pozycyjne prawe |
| 6 | 54 | Światła hamowania |
| 7 | 58L | Światła pozycyjne lewe |

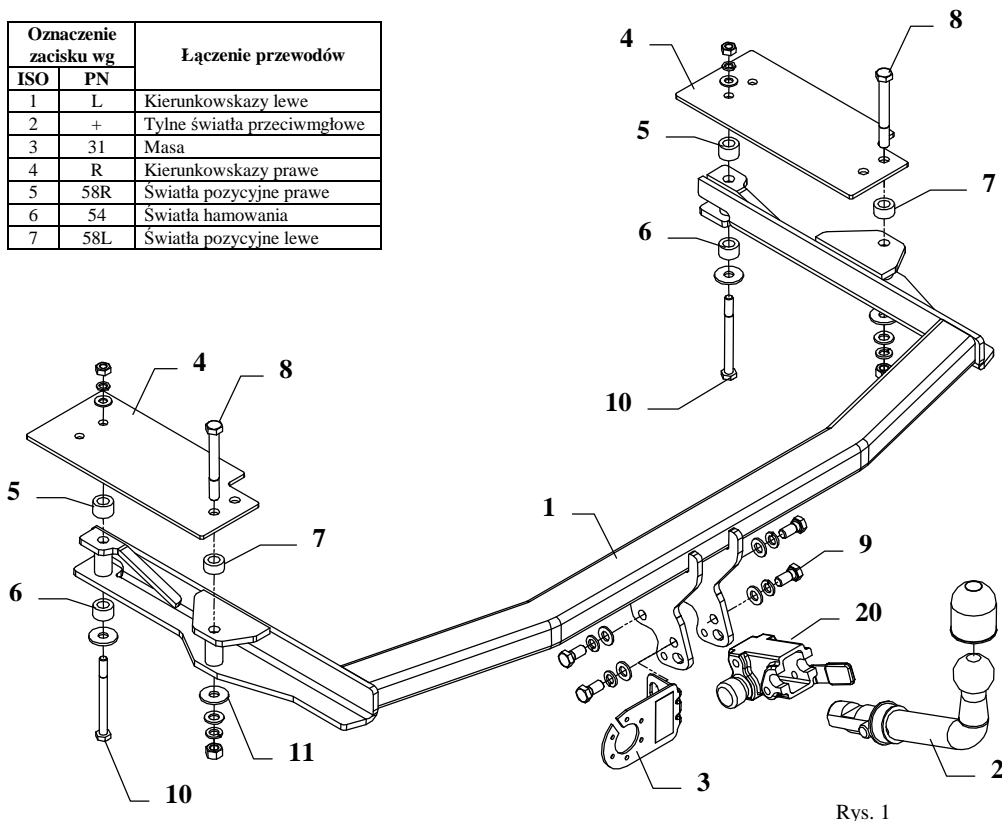

Rys. 1

Zaczep kulowy przeznaczony jest do zamontowania w samochodzie: **MAZDA 6 KOMBI (GY)**, produkowanym od 01.2003 r. do 01.2008 r., numer katalogowy **M48A** i służy do ciągnięcia przyczep o masie całkowitej **1600 kg** i nacisku na kulę max **75 kg**.

OD PRODUCENTA

Dziękujemy za wybór produkowanego przez naszą firmę zaczepu kulowego. Jego niezawodność została potwierdzona licznymi testami oraz opiniami zadowolonych klientów. Jednakże niezawodność zaczepów kulowych jest zależna również od prawidłowego montażu oraz prawidłowej eksploatacji. Z tego powodu prosimy Państwa o staranne przeczytanie niniejszej instrukcji montażu oraz przestrzeganie zawartych wskazówek.

Zaczep należy zamontować w miejscach do tego celu przeznaczonych przez producenta samochodu.

Kolejność czynności przy montażu

1. W celu zamontowania zaczepu należy zdemontować zderzak, a następnie odkręcić metalowe wzmocnienie (nie będzie ponownie montowane), opuścić tłumik z tylnego zawiesia oraz odnitować blachę termiczną.
2. W tylnej ścianie wyciąć otwory 85x60mm w celu udroźnienia wejścia do podłużnicy (wykorzystać szablony prawy i lewy).
3. Fabryczne otwory w podłużnicach 1, 2, 3 rozwiąć wiertłem $\varnothing 25\text{mm}$ jak pokazano na rys. 3.
4. Wsunąć belkę główną zaczepu (poz. 1) w podłużnicę tak, aby otwory zaczepu pokryły się z otworami w podłużnicach.
5. W rozwiercone otwory $\varnothing 25\text{mm}$ wsunąć tulejki odpowiednio, jak pokazano na rys. 1.
6. Przyłożyć nakładki (poz. 4) i skrócić jak na rys. 1.
7. Przynitować blachę termiczną, zawiesić tłumik, zamontować zderzak po uprzednim wycięciu jego fragmentu (patrz rys. 2).

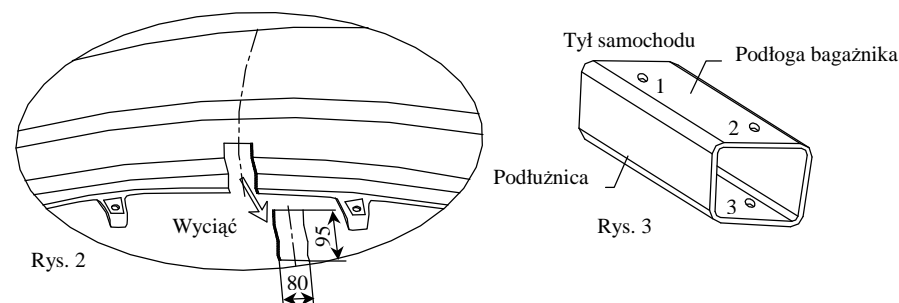

Rys. 2

Rys. 3

8. Przykręcić korpus automatu (poz. 20) śrubami M12x25mm (poz. 9) wraz z blachą pod gniazdo (poz. 3). Zamocować kulę zgodnie z instrukcją dołączaną do zaczepu z końcówką szybkodemontowalną.
9. Dokręcić wszystkie śruby z momentem jak pokazano w tabeli.
10. Podłączyć przewody gniazdka 7 – bieg. do instalacji elektrycznej zgodnie z instrukcją fabryczną samochodu (zaleca się wykonanie w ASO).
11. Uzupełnić ewentualne ubytki powłoki malarskiej zaczepu powstałe w trakcie montażu.

Zalecany moment skręcający dla śrub i nakrętek 8,8:

| | | |
|--------------------|---------------------|---------------------|
| M6 - 11 Nm | M8 - 25 Nm | M10 - 50 Nm |
| M12 - 87 Nm | M14 - 138 Nm | M16 - 210 Nm |

UWAGA

Po zamontowaniu zaczepu kulowego należy uzyskać wpis w dowodzie rejestracyjnym pojazdu na „stacji kontroli pojazdów” właściwej dla miejsca zamieszkania.

Samochód powinien być wyposażony w :











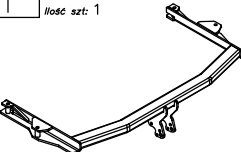

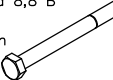





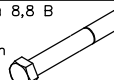

-kierunkowskazy boczne

-lusterka boczne o rozstawie co najmniej szerokości przyczepy

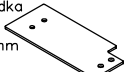
Sprawdzać śruby mocujące zaczepu kulowego po około 1 000 km przebiegu eksploatacji.

Kula zaczepu musi być utrzymana w czystości i konserwowana smarem stałym.

Wyposażenie zacze pu:

| | | | |
|---|---|--|--|
| Poz. 1 Nazwa: Belka główna Ilość szt: 1  | Poz. 5 Nazwa: Tulejka dystansowa Ilość szt: 2 Wymiar: Ø25, L=17mm  | Poz. 10 Nazwa: Śruba 8,8 B Ilość szt: 2 Wymiar: M10x110mm  | Poz. 16 Nazwa: Podkładka sprężysta Ilość szt: 6 Wymiar: Ø 12,2 mm  |
| | Poz. 6 Nazwa: Tulejka dystansowa Ilość szt: 2 Wymiar: Ø25, L=15mm  | Poz. 11 Nazwa: Podkładka Ilość szt: 4 Wymiar: Ø37xØ13x3mm  | Poz. 17 Nazwa: Podkładka sprężysta Ilość szt: 2 Wymiar: Ø 10,2 mm  |
| Poz. 2 Nazwa: Część kulista Ilość szt: 1  | Poz. 7 Nazwa: Tulejka dystansowa Ilość szt: 2 Wymiar: Ø25, L=13mm  | Poz. 12 Nazwa: Nakrętka 8 B Ilość szt: 2 Wymiar: M12  | Poz. 18 Nazwa: Nit zrywalny Ilość szt: 4 Wymiar: 5x10mm  |
| Poz. 3 Nazwa: Płyta gniazda Ilość szt: 1  | Poz. 8 Nazwa: Śruba 8,8 B Ilość szt: 2 Wymiar: M12x100mm  | Poz. 13 Nazwa: Nakrętka 8 B Ilość szt: 2 Wymiar: M10  | Poz. 19 Nazwa: Ostona kuli Ilość szt: 1  |
| Poz. 4 Nazwa: Nakładka Ilość szt: 2 Wymiar: 298x130x5mm  | Poz. 9 Nazwa: Śruba 8,8 B Ilość szt: 4 Wymiar: M12x25mm  | Poz. 14 Nazwa: Podkładka zwykła Ilość szt: 6 Wymiar: Ø 13 mm  | Poz. 20 Nazwa: Korpus automatu Ilość szt: 1  |
| | | Poz. 15 Nazwa: Podkładka zwykła Ilość szt: 2 Wymiar: Ø 10,5 mm  | Poz. 21 Nazwa: Zasklepka korpusu Ilość szt: 1  |

KARTA GWARANCYJNA

Producent udziela gwarancji niniejszą kartą gwarancyjną na okres 24 miesięcy licząc od dnia zakupu zacze pu kulowego do samochodu:

MAZDA 6 KOMBI (GY)

produkowanego od 01.2003 r. do 01.2008 r.

Data produkcji Data zakupu.....

Zakres gwarancji obejmuje wyłącznie wady jakościowe wynikające z winy producenta.

Gwarancja nie obejmuje natomiast uszkodzeń zawinionych przez nabywcę, wynikających z niewłaściwego montażu, użytkowania lub konserwacji, uszkodzeń mechanicznych, normalnego zużycia podczas eksploatacji itp.

Gwarancja udzielona na zakupiony towar nie wyłącza, nie ogranicza ani nie zawiesza uprawnień kupującego wynikających z niezgodności towaru z umową.

Reklamacje należy zgłaszać w punkcie sprzedaży, składając jednocześnie kartę gwarancyjną. Usunięcie "wady" następuje po stwierdzeniu przez punkt sprzedaży wspólnie z producentem słuszności złożonej reklamacji.

Reklamacja powinna być załatwiona w ciągu 14 dni od dnia uznania reklamacji. Karta gwarancyjna jest nieważna jeżeli nie jest wypełniona i podpisana.

Data zgłoszenia reklamacji:



PPUH AUTO-HAK S.J.

Produkcja Zacze pów Kulowych
Henryk & Zbigniew Nejman
76-200 SŁUPSK ul. Słoneczna 16K
tel/fax (059) 8-414-414; 8-414-413
E-mail: office@autohak.com.pl
www.autohak.com.pl

Zacze p kulowy bez wyposażenia elektrycznego

Klasa: **A50-X** Nr kat. **M48A**

Przeznaczony do zamontowania w samochodzie:

Producent: **MAZDA**

Model: **6 (GY)**

Typ: **KOMBI**

produkowanym od 01.2003 r. do 01.2008 r.

Numer homologacji zgodnie z dyrektywą 94/20/WE:

e20*94/20*1029*00

Dane techniczne:

Wartość siły **D** : **8,7 kN**

maksymalna masa przyczepy: **1600 kg**

maksymalny nacisk na kulę: **75 kg**

INFORMACJA WSTĘPNA

Zacze p kulowy jest skonstruowany zgodnie z zasadami bezpieczeństwa ruchu drogowego. Zacze p kulowy jest elementem wpływającym na bezpieczeństwo jazdy i może zostać zainstalowany wyłącznie przez personel wyspecjalizowany. Niedopuszczalne jest dokonywanie jakichkolwiek zmian w konstrukcji zacze pu. Powoduje to wygaśnięcie dopuszczenia do stosowania. W przypadku obecności masy izolacyjnej lub osłony podwozia w miejscu przylegania zacze pu, należy ją usunąć. Nieosłonięte miejsca karoserii oraz wywiercone otwory należy pomalować farbą antykorozyjną.

Informacjami wiążącymi odnośnie wartości obciążeń są dane podawane przez producenta samochodu, względnie wartości maksymalnej masy przyczepy oraz maksymalnego nacisku na kulę, przy czym wartości parametrów zacze pu kulowego nie mogą być przekroczone.

Wzór do obliczania wartości siły *D*:

$$\frac{\text{Maks. masa przyczepy [kg]} \times \text{Maks. masa samochodu [kg]}}{\text{Maks. masa przyczepy [kg]} + \text{Maks. masa samochodu [kg]}} \times \frac{9,81}{1000} = D \text{ [kN]}$$